

# 全日本ジュニア下越地区予選結果

平成30年 4月14日（土）、15日（日）、21日（土）  
会場：五十公野公園テニスコート

## 18歳以下男子シングルス

優勝	鈴木	優人	(五泉高校)
準優勝	長谷川	輝星	(村上中等教育学校)
3位	伊藤	慧	(新潟明訓高校)
4位	臼田	哲平	(T&S新発田ITS)
5位	遠藤	拓郎	(新潟明訓高校)
6位	鈴木	凜	(新潟明訓高校)



## 18歳以下男子ダブルス

優勝	鈴木	優人	(五泉高校)
	長谷川	拓海	(五泉高校)
準優勝	長谷川	輝星	(村上中等教育学校)
	諸本	大輝	(村上中等教育学校)
3位	遠藤	拓郎	(新潟明訓高校)
	渡邊	光	(新潟明訓高校)
4位	吉澤	滉太	(新津高校)
	國井	隆斗	(新津高校)



## 18歳以下女子シングルス

優勝	西川	綾音	(開志国際高校)
準優勝	本間	彩華	(五泉高校)
3位	伊藤	柚南	(五泉高校)
4位	佐藤	伊知香	(新津高校)
5位	小林	花	(五泉高校)
6位	関川	望和	(新津高校)



## 18歳以下女子ダブルス

優勝	内山	さくら	(五泉高校)
	伊藤	柚南	(五泉高校)
準優勝	大森	可苗	(新津高校)
	伴田	野々花	(新津高校)
3位	岩野	沙那	(五泉高校)
	諸橋	千空	(五泉高校)
4位	関川	望和	(新津高校)
	西川	綾音	(開志国際高校)



### 16歳以下男子シングルス

優勝	小林	来翔	(開志国際高校)
準優勝	斎藤	慶人	(T&S新発田ITS)
3位	斎藤	竣哉	(T&S新発田ITS)
4位	菅原	悠暉	(T&S新発田ITS)
5位	佐藤	奨真	(T&S新発田ITS)
6位	市村	泰誠	(五泉高校)



### 16歳以下男子ダブルス

優勝	小林	来翔	(開志国際高校)
	齋藤	倅久	(開志国際高校)
準優勝	斎藤	竣哉	(T&S新発田ITS)
	佐藤	奨真	(T&S新発田ITS)
3位	五十嵐	玲紫	(五泉高校)
	市村	泰誠	(五泉高校)
4位	金澤	海心	(新潟向陽高校)
	佐藤	泰我	(新潟向陽高校)



### 16歳以下女子シングルス

優勝	小倉	智尋	(開志国際高校)
準優勝	新宮	香菜子	(ヤマダTS)
3位	高橋	伽羅	(T&S新発田ITS)
4位	三吉	優亜	(T&S新発田ITS)
5位	樋口	友梨	(T&S新発田ITS)
6位	斉木	ことみ	(新津高校)



男女シングルス上位5名、ダブルス上位4組が県大会に出場します。

#### 【県大会】

期日 5月12日(土)～13日(日)

会場 新潟市庭球場



18歳以下男子シングルス(2)

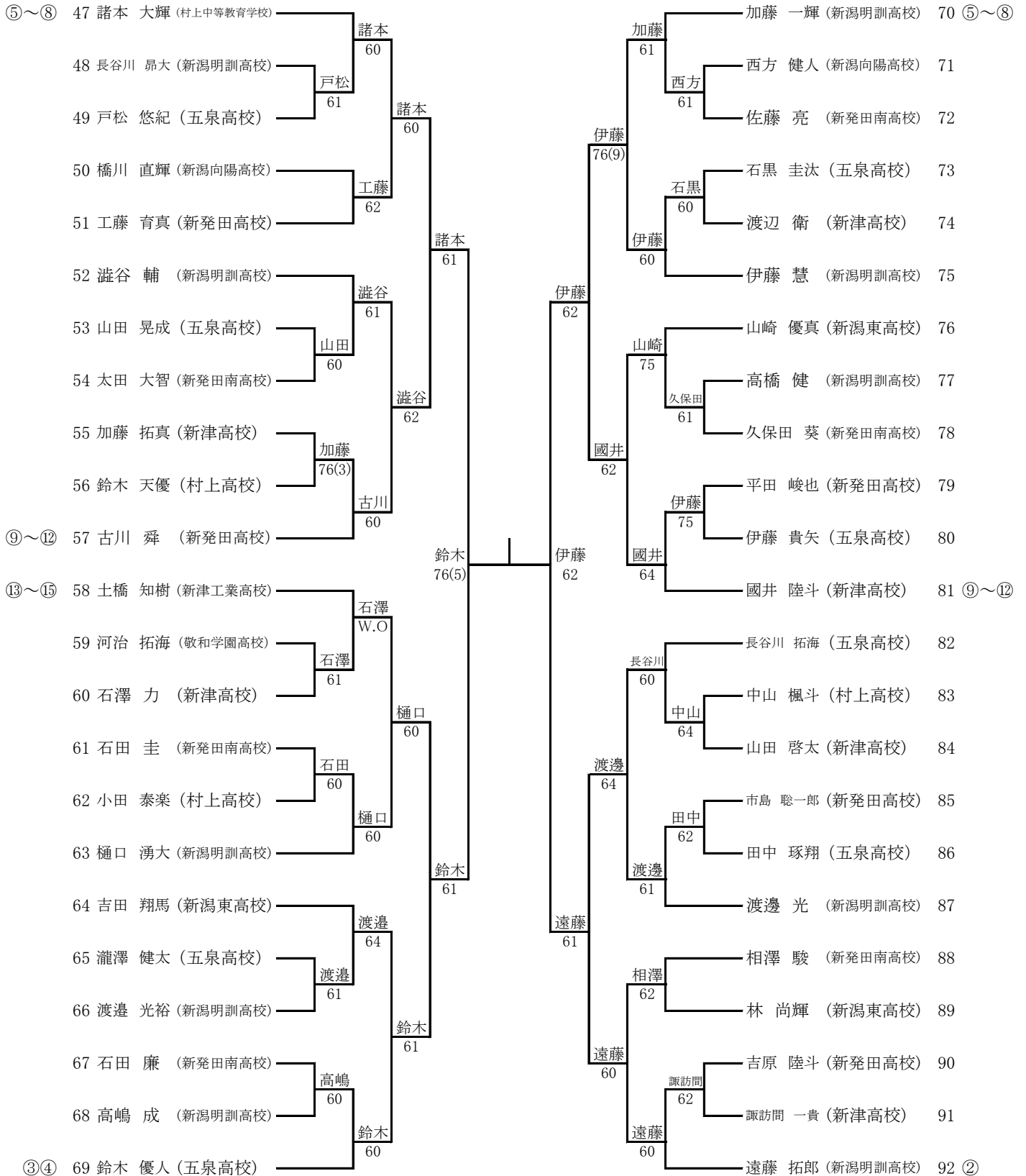

【 代 表 決 定 戦 】

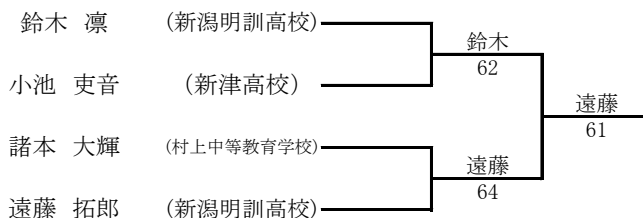

18歳以下男子ダブルス

①	1	鈴木・長谷川 (五泉高校)	鈴木 長谷川	60	吉澤 國井	吉澤・國井 (新津高校)	29	⑤～⑧
	2	鈴木・中山 (村上高校)	加藤 酒井	75	橋川 伊藤	田中・山田 (五泉高校)	30	
	3	加藤・酒井 (新潟東高校)			64	橋川・伊藤 (新潟向陽高校)	31	
	4	長谷川・深澤 (新潟明訓高校)	青木 河治	62	久保田 石田	久保田・石田 (新発田南高校)	32	
	5	青木・河治 (敬和学園高校)			61	相澤・福田 (新潟東高校)	33	
	6	佐藤・西川 (新発田南高校)	小池 熊倉	62	渡邊 清水	渡邊・清水 (新潟明訓高校)	35	⑨～⑫
	7	小池・熊倉 (新津高校)			60	渡邊・清水 (新潟明訓高校)	34	
	8	樋口・伊藤 (新潟明訓高校)	樋口 伊藤	60	石黒 戸松	石黒・戸松 (五泉高校)	36	
⑨～⑫	9	諏訪間・長澤 (新津高校)			61	高嶋・高橋 (新潟明訓高校)	37	
	10	工藤・大谷 (新発田高校)	工藤 大谷	61	相沢 中村	長谷川・土沼 (新津工業高校)	38	
	11	目代・吉田 (新発田南高校)			64	相沢・中村 (新発田南高校)	39	
	12	八木・岩下 (新津工業高校)	田中 皆川	61	伊藤 加藤	伊藤・加藤 (新津高校)	40	
	13	田中・皆川 (新潟東高校)			W.O	阿部・山上 (新潟東高校)	41	
⑤～⑧	14	鈴木・加藤 (新潟明訓高校)	鈴木 加藤	61	澁谷 川崎	澁谷・川崎 (新潟明訓高校)	42	③④
③④	15	遠藤・渡邊 (新潟明訓高校)	遠藤 渡邊	61	渡辺 新澤	渡辺・新澤 (五泉高校)	43	⑤～⑧
	16	星・広瀬 (新発田南高校)	河内 高橋	60	田辺 山田	田辺・山田 (新潟東高校)	44	
	17	河内・高橋 (村上高校)			61	清水・西山 (新津工業高校)	45	
	18	高橋・相澤 (新発田南高校)	高橋 相澤	60	佐藤 小野	佐藤・小野 (村上高校)	46	
	19	石津・吉田 (新津高校)			61	平田・吉原 (新発田高校)	47	
	20	田中・成田 (新潟東高校)	牛腸 伊藤	63	伊藤 本間	長谷川・太田 (新発田南高校)	48	
	21	牛腸・伊藤 (五泉高校)			61	伊藤・本間 (新潟明訓高校)	49	⑨～⑫
⑨～⑫	22	山崎・鈴木 (新潟東高校)	山崎 鈴木	62	春日 竹舎	春日・竹舎 (新潟明訓高校)	50	
	23	西方・柴野 (新潟向陽高校)			62	市島・渡辺 (新発田高校)	51	
	24	本間・五十嵐 (新潟明訓高校)	土橋 大嶋	60	林 吉田	熊倉・金子 (新発田南高校)	52	
	25	土橋・大嶋 (新津工業高校)			61	林・吉田 (新潟東高校)	53	
	26	吉川・安達 (新発田南高校)	山田 奥村	62	長谷川 諸本	長谷川・諸本 (村上中等教育学校)	54	
	27	山田・奥村 (新津高校)			61	岡田・本間 (新潟明訓高校)	55	
⑤～⑧	28	稲月・古川 (新発田高校)	稲月 古川	60	長谷川 諸本	大竹・須藤 (新津高校)	56	②

【 3 位 決 定 戦 】

遠藤・渡邊 (新潟明訓高校)	遠藤 渡邊	61
吉澤・國井 (新津高校)		



18歳以下女子ダブルス

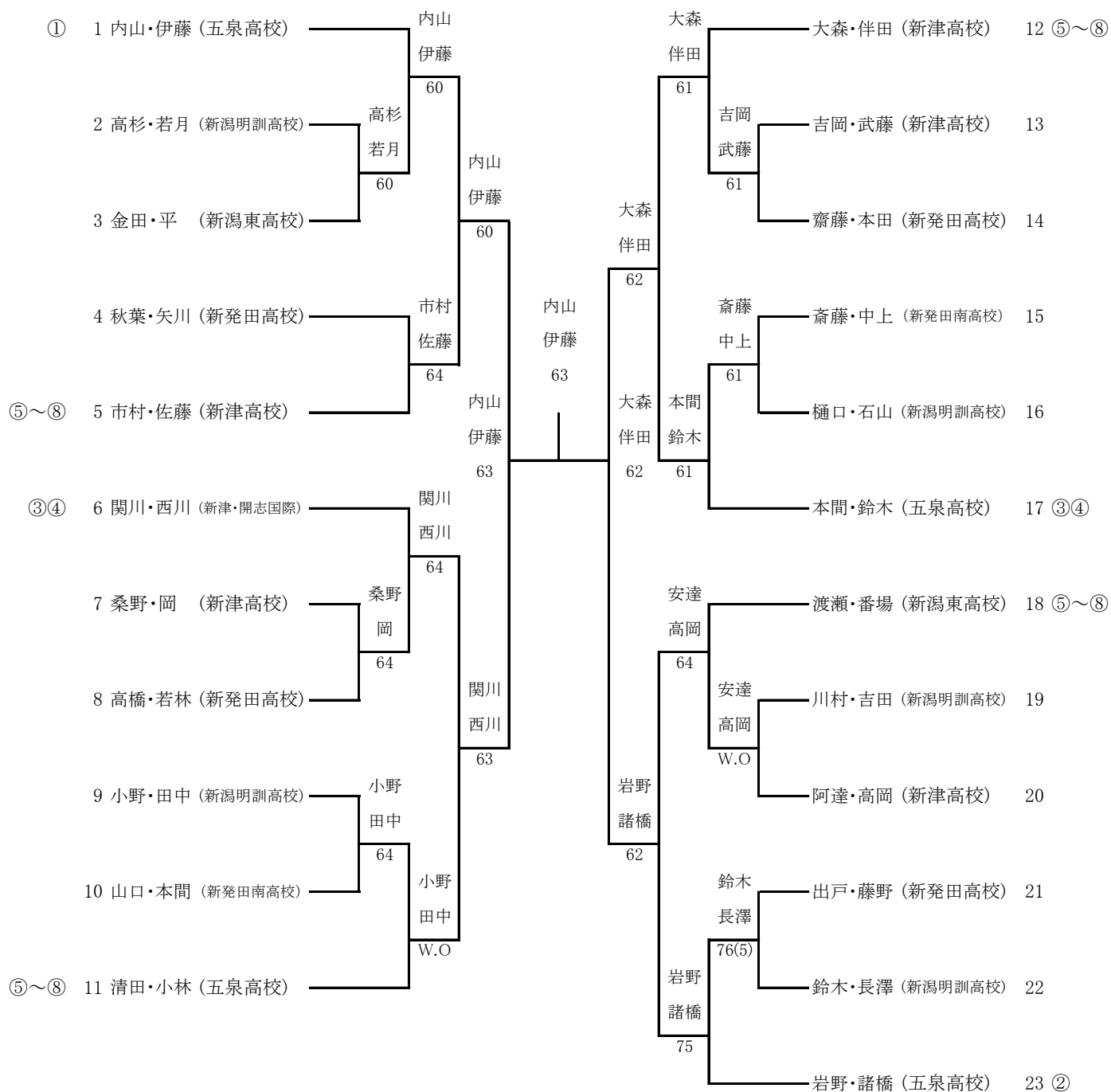

【 3 位 決 定 戦 】

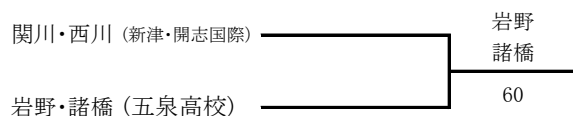

16歳以下男子シングルス

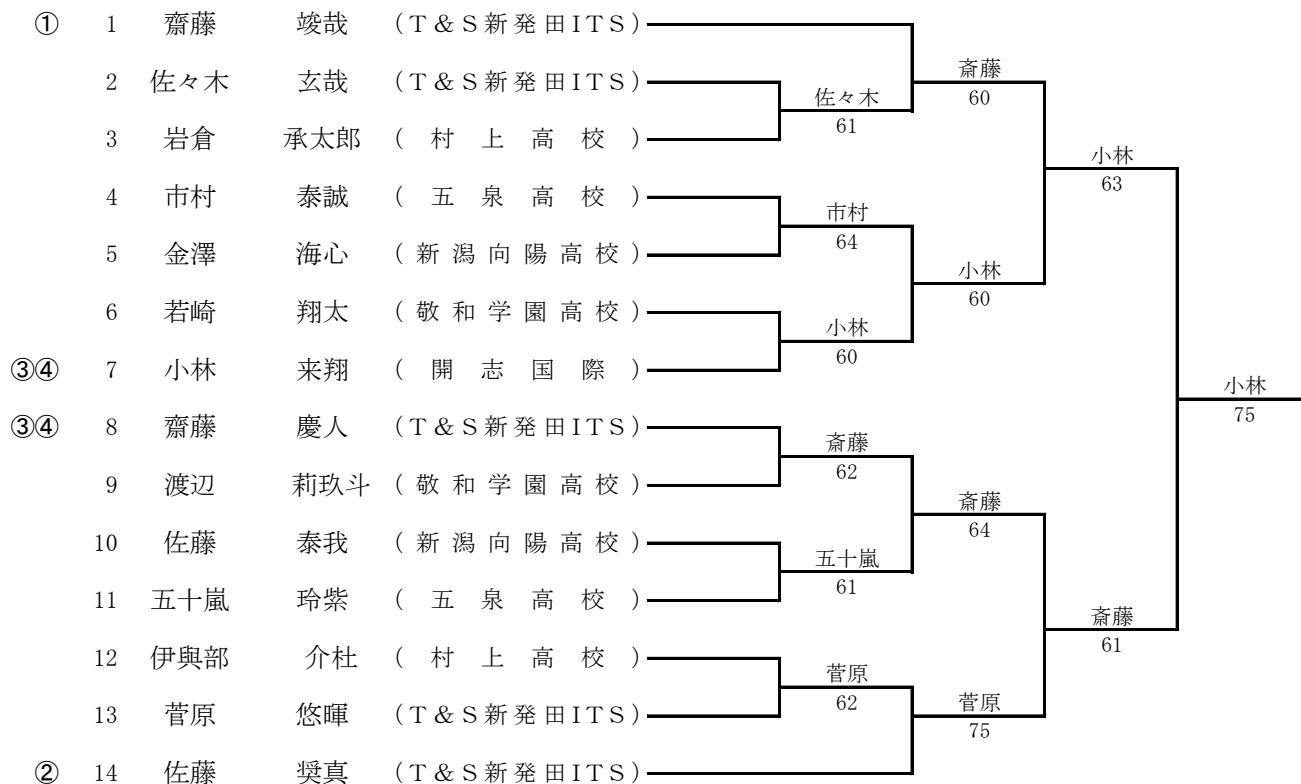

(3位決定戦)

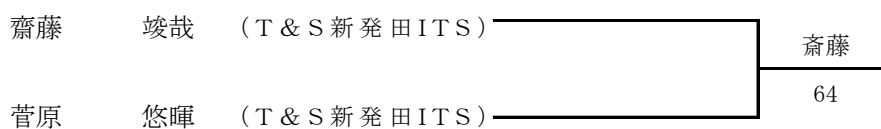

(代表決定戦)

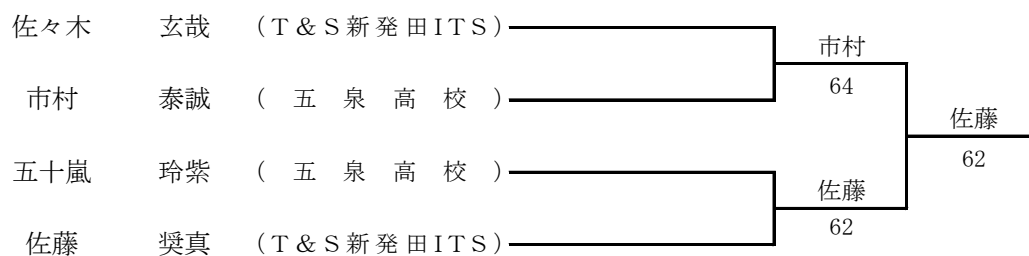



16歳以下男子ダブルス

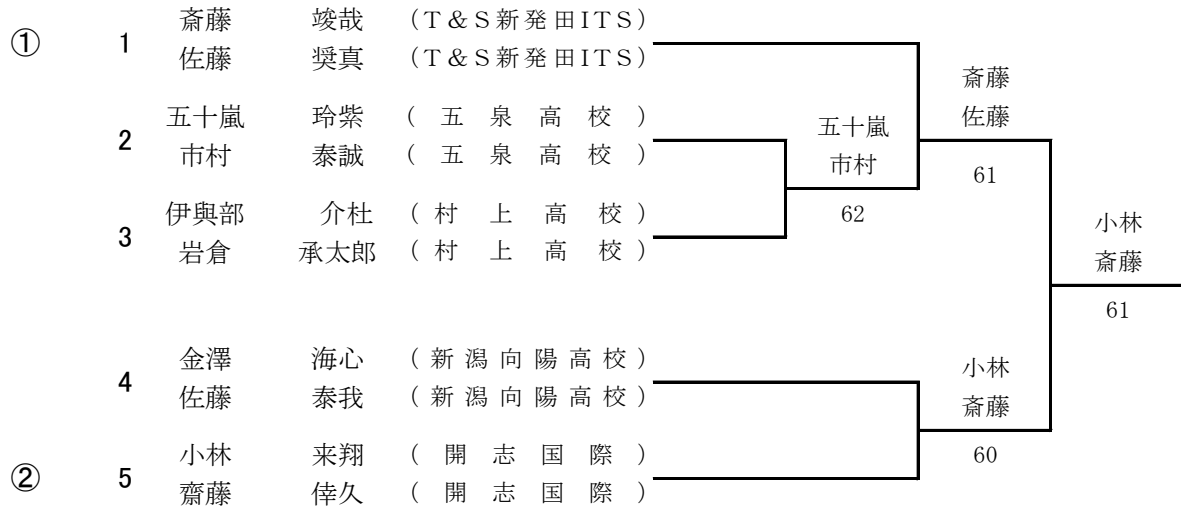

(代表決定戦)

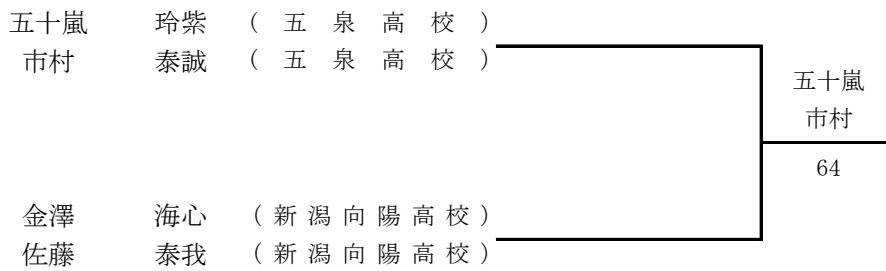

16歳以下女子シングルス

	高橋 伽羅 (T&S新発田ITS)	齋木 ことみ (新津高校)	小倉 智尋 (開志国際高校)	勝敗
高橋 伽羅 (T&S新発田ITS)		6-0	3-6	1-1
齋木 ことみ (新津高校)	0-6		1-6	0-2
小倉 智尋 (開志国際高校)	6-3	6-1		2-0

	新宮 香菜子 (ヤマダTS)	三吉 優亜 (T&S新発田ITS)	樋口 友梨 (T&S新発田ITS)	勝敗
新宮 香菜子 (ヤマダTS)		6-2	7-6(5)	2-0
三吉 優亜 (T&S新発田ITS)	2-6		6-3	1-1
樋口 友梨 (T&S新発田ITS)	6-7(5)	3-6		0-2

(決勝)

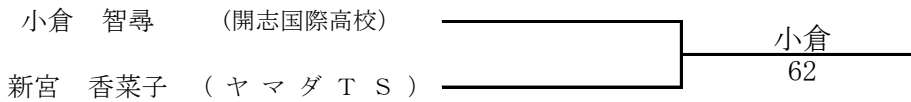

(3位決定戦)

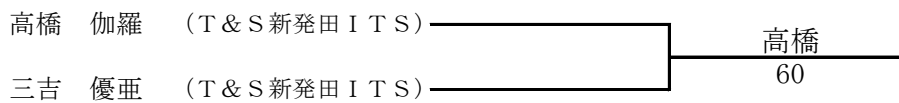

(代表決定戦)

